

Minden információ (beleértve többek közt a szövegeket, a képeket és a grafikonokat) a Hangzhou EZVIZ Software Co., Ltd. (a továbbiakban „EZVIZ”) tulajdonát képezik. Ez a felhasználói kézikönyv (a továbbiakban „a kézikönyv”) nem sokszorosítható, nem módosítható, nem fordítható le és nem terjeszthető sem részben sem egészben semmilyen módon a EZVIZ előzetes írásos engedélye nélkül. Eltérő rendelkezés hiányában az EZVIZ nem vállal sem kifejezett, sem vélelmezett garanciát és jótállást a kézikönyvre vonatkozóan.

A Kézikönyvvel kapcsolatos tudnivalók

A jelen kézikönyv a termék használatával és kezelésével kapcsolatos utasításokat tartalmaz. Az itt szereplő képek, diagramok, ábrák és minden további információ csupán leírásként és magyarázatként szolgál. A kézikönyvben szereplő információk a firmware-frissítések és egyéb okok miatt előzetes értesítés nélkül változhatnak. A legújabb verzió a ezviz™ webhelyén (<http://www.eviz.com>) található.

Felülvizsgálati feljegyzés

Új kiadás – 2024. január

Védjegynyilatkozat

EZVIZ™, ™, valamint a EZVIZ egyéb védjegyei és logói a EZVIZ tulajdonát képezik különböző joghatóságok területén. Az alább említett egyéb védjegyek és logók a megfelelő tulajdonosok tulajdonát képezik.

Jogi nyilatkozat

AZ ITT ISMERTETETT TERMÉK, VALAMINT ANNAK HARDVERE, SZOFTVERE ÉS FIRMWARE-E A TÖRVÉNY ÁLTAL MEGENGEDETT LEGTELJESEBB MÉRTÉKIG „AZ ADOTT ÁLLAPOTBAN”, MINDEN ESETLEGES HIBÁJÁVAL EGYÜTT ÁLL RENDELKEZÉSRE, ÉS A EZVIZ EZEKRE SEM KIFEJEZETT, SEM A TÖRVÉNY ÁLTAL VÉLELMEZETT JÓTÁLLÁST NEM VÁLLAL, BELEÉRTVE AZ ELADHATÓSÁGRA, A KIELÉGÍTŐ MINŐSÉGRE, AZ ADOTT CÉLRA VALÓ ALKALMASSÁGRA, TOVÁBBÁ A HARMADIK FELEK JOGAINAK MEGSÉRTÉSÉRE VONATKOZÓ JÓTÁLLÁST. A EZVIZ, ANNAK IGAZGATÓI, TISZTSÉGVISELŐI, ALKALMAZOTTAI VAGY ÜGYNÖKEI SEMMILYEN ESETBEN SEM FELELŐSEK ÖN FELÉ SEMMILYEN KÜLÖNLEGES, KÖVETKEZMÉNYES, JÁRULÉKOS VAGY KÖZVETETT KÁRÉRT, BELEÉRTVE TÖBBEK KÖZÖTT A TERMÉK HASZNÁLATÁVAL ÖSSZEFÜGGÉSBEN AZ ÜZLETI HASZON ELVESZTÉSÉBŐL, AZ ÜZLETMENET MEGSZAKADÁSÁBÓL, ILLETVE AZ ADATOK VAGY DOKUMENTUMOK ELVESZTÉSÉBŐL EREDŐ KÁROKAT, MÉG AKKOR SEM, HA A EZVIZ VÁLLALATOT TÁJÉKOZTATTÁK AZ ILYEN KÁROK BEKÖVETKEZÉSÉNEK LEHETŐSÉGÉRŐL.

AZ EZVIZ TELJES KÁRTÉRÍTÉSI FELELŐSSÉGE – AZ ALKALMAZANDÓ JOGSZABÁLYOK ÁLTAL MEGENGEDETT LEGNAGYOBB MÉRTÉKBEN – SEMMILYEN ESETBEN NEM HALADHATJA MEG A TERMÉK EREDETI VÉTELÁRÁT.

AZ EZVIZ SEMMILYEN FELELŐSSÉGET NEM VÁLLAL A TERMÉK MŰKÖDÉSÉNEK MEGSZAKADÁSA VAGY SZOLGÁLTATÁSKIMARADÁS KÖVETKEZTÉBEN AZ ALÁBBI OKOKBÓL FELMERÜLT SZEMÉLYI SÉRÜLÉSÉRT VAGY ANYAGI KÁRÉRT: A) AZ UTASÍTÁSOKTÓL ELTÉRŐ, NEM MEGFELELŐ TELEPÍTÉS VAGY HASZNÁLAT; B) A NEMZETBIZTONSÁG VAGY A KÖZREND VÉDELME; C) VIS MAIOR; D) ÖN VAGY A KÜLSŐ FÉL, BELEÉRTVE, DE NEM KIZÁRÓLAGOSAN, BÁRMELY KÜLSŐ FÉL ÁLTAL FORGALMAZOTT TERMÉK, SZOFTVER, ALKALMAZÁS STB. HASZNÁLATA.

AZ INTERNETELÉRÉSSSEL RENDELKEZŐ TERMÉKEK ESETÉN A TERMÉK HASZNÁLATÁNAK KOCKÁZATAIT KIZÁRÓLAG ÖN VISELI. A EZVIZ SEMMILYEN FELELŐSSÉGET NEM VÁLLAL A RENDELLENES MŰKÖDÉSÉRT, A SZEMÉLYES ADATOK KISZIVÁRGÁSÁÉRT VAGY MÁS OLYAN KÁROKÉRT, AMELYEKET KIBERTÁMADÁSOK, HACKERTÁMADÁSOK, VÍRUSFERTŐZÉSEK VAGY MÁS INTERNETES BIZTONSÁGI VESZÉLYEK OKOZTAK; A EZVIZ AZONBAN KÉRÉSRE IDŐBEN MŰSZAKI TÁMOGATÁST NYÚJT. A TÉRFIGYELÉSSSEL KAPCSOLATOS JOGSZABÁLYOK ÉS AZ ADATVÉDELMI TÖRVÉNYEK JOGHATÓSÁGONKÉNT ELTÉRŐEK. MIELŐTT A TERMÉKET HASZNÁLATBA VENNÉ, TANULMÁNYOZZON ÁT A JOGHATÓSÁGÁBAN HATÁLYOS MINDEN VONATKOZÓ TÖRVÉNYT ANNAK ÉRDEKÉBEN, HOGY A TERMÉK HASZNÁLATA MEGFELELJEN EZEKNEK A TÖRVÉNYEKNEK. AZ EZVIZ NEM VÁLLAL FELELŐSSÉGET ABBAN AZ ESETBEN, HA EZT A TERMÉKET JOGELLENES CÉLOKRA HASZNÁLJÁK.

HA A FENTIEK ÉS AZ ALKALMAZANDÓ JOG KÖZÖTT ELLENTMONDÁS TAPASZTALHATÓ, AKKOR AZ UTÓBBI AZ IRÁNYADÓ.

Tartalomjegyzék

Áttekintés	1
1. A csomag tartalma	1
2. Alapok.....	2
Beállítás	3
1. Az EZVIZ alkalmazás beszerzése	3
2. Bekapcsolás.....	3
3. Adjon kamerát az EZVIZ-hez.....	3
Telepítés	4
1. Telepítés helye	4
2. Telepítse a Micro SD-kártyát (opcionális).....	4
3. A talpa felszerelése	5
4. A kamera telepítése.....	6
Az eszköz megtekintése	7
1. Élőkép	7
2. Beállítások	8
EZVIZ Connect	9
1. Az Amazon Alexa használata	9
2. A Google Segéd használata	10
GYIK	11
Kezdeményezések a videótermékek használatával kapcsolatban	13

Áttekintés

1. A csomag tartalma



Kamera (1 db)



Hálózati adapter (1 db)



Tápkábel (1 db)

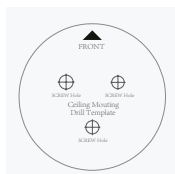

Fúrósablon (1 db)



Tartólemez (1 db)



Csavarkészlet (1 db)



Szabályozással kapcsolatos információk (2 db)



Gyors használatba vételi útmutató (1 db)

 A hálózati adapter megjelenése a ténylegesen megvásárolt modelltől függ.

2. Alapok

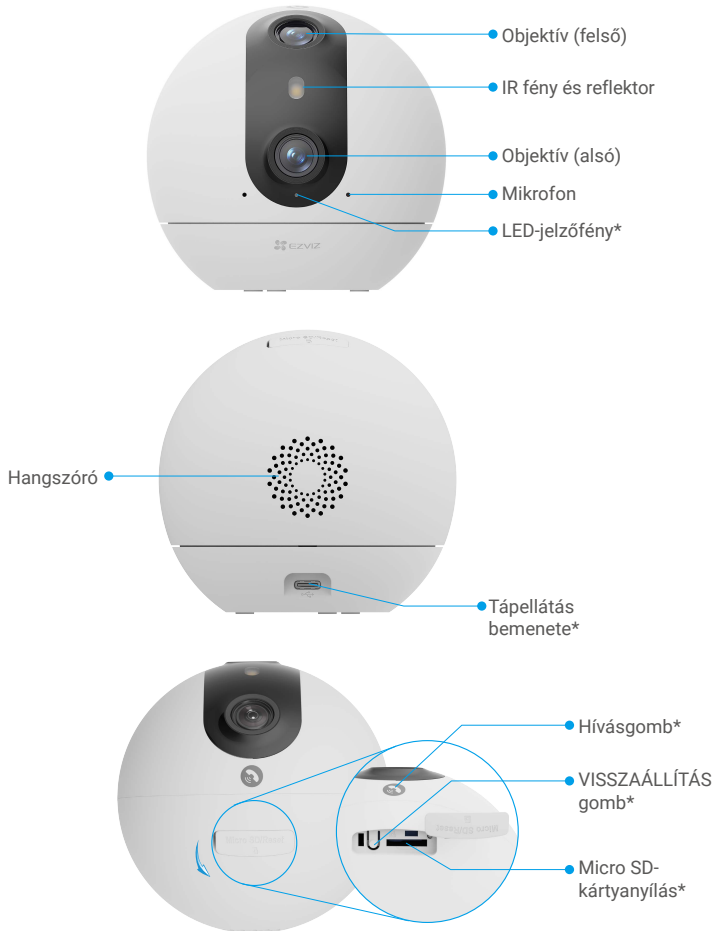

Név	Description
LED-jelzőfény	■ Folyamatos piros: a kamera bekapcsol.
	● ● Lassan villogó vörös: Hálózati kivétel.
	● ● ● Gyorsan villogó piros: kamerakivétel (pl. Micro SD-kártya hiba).
	■ Folyamatos kék: az EZVIZ alkalmazásban videó megtekintése történik.
	● ● ● ● Gyorsan villogó kék: a kamera készen áll a wifi-kapcsolatra.
	● ● Lassan villogó kék: a kamera megfelelően működik.
Micro SD-kártya (külön megvásárolható)	Használat előtt az EZVIZ alkalmazásban inicializálja a kártyát. Ajánlott kompatibilitás: 10-es osztály, maximális tárhely 512 GB.
VISSZAÁLLÍTÁS gomb	Tartsa lenyomva 4 másodpercig az újraindításhoz és az összes paraméter alaphelyzetbe állításához.
Tápellátás bemenete	A kamera tápellátásához.

Beállítás

Kövesse ezeket a lépéseket a kamera beállításához:

1. Szerezze be az EZVIZ alkalmazást, majd jelentkezzen be EZVIZ-fiókjába.
2. Kapcsolja be a kamerát.
3. Adja hozzá a kamerát az EZVIZ-fiókjához.

1. Az EZVIZ alkalmazás beszerzése

- Csatlakoztassa mobiltelefonját a Wi-Fi hálózatra (javasolt).
- Az App Store-ban vagy a Google Play™-ben keresse meg az „EZVIZ” alkalmazást, töltsse le, majd telepítse.
- Indítsa el az alkalmazást, majd regisztráljon egy EZVIZ felhasználói fiókot.



- 1 Ha már használja az alkalmazást, kérjük, győződjön meg arról, hogy telepítve van a legújabb verzió. Ha ellenőrizni akarja, hogy van-e elérhető frissítés, látogasson el az App Store-ba, és keressen rá az EZVIZ alkalmazásra.

2. Bekapcsolás

A bekapcsoláshoz csatlakoztassa a kamerát egy konnektorhoz a tápadapterrel és a tápkábellel (5 V 2 A).

Tápcsatlakozó



- i • Javasoljuk, hogy a csomagban található tápkábelt és hálózati adaptert használja.
- A konnektorot a hálózati adapter közelében kell felszerelni, és az könnyen hozzáférhetőnek kell lennie.

3. Adjon kamerát az EZVIZ-hez

- i Amikor a LED-jelzőfény gyorsan kéken villog, azt jelzi, hogy a kamera készen áll a hálózati konfigurálásra. A wifi konfigurálásának befejezéséhez használja az EZVIZ alkalmazást.

1. Jelentkezzen be fiókjába az EZVIZ alkalmazás használatával.
2. A kezdőképernyő jobb felső sarkában található + jelre koppintva nyissa meg a QR-kód beolvasása felületet.
3. Olvassa be a Gyors használatba vételi útmutató borítóján vagy a kameratesten található QR-kódot.



4. A wifi-beállítások elvégzéséhez kövesse az EZVIZ alkalmazás varázslójának utasításait.

- Csatlakoztassa a kameráját ahhoz a wifi-hálózathoz, amelyhez a mobiltelefonjával is csatlakozik.
- Ha a kamera nem tud csatlakozni a wifihez, tartsa lenyomva a visszaállítás gombot körülbelül 4 másodpercig, hogy újraindítsa a kamerát, és ismétlje meg a fenti lépéseket.
- Ha a kamerát egy másik wifi-hálózatra szeretné csatlakoztatni, lépjen a Settings (Beállítások) > Network Settings (Hálózati beállítások) menüpontra az EZVIZ alkalmazásban, és válassza ki a wifi-hálózatot.

Telepítés

1. Telepítés helye

Olyan helyet válasszon, amelynek látótere tiszta és takarásmentes, és ahol jó a vezeték nélküli jel a kamerához. Vegye figyelembe a következő tanácsokat:

- Távolítsa el a védőfóliát az optikáról.
- Ellenőrizze, hogy a fal képes-e megtartani a kamera súlyának legalább háromszorosát.
- Az EZVIZ alkalmazásban az észlelési érzékenységet a helyszín kiválasztásakor ajánlott beállítani. Így ellenőrizheti, hogy a kamera elhelyezése észleli-e a mozgást, és az észlelt tárgy mérete és távolsága alapján beállíthatja az érzékenységet.

2. Telepítse a Micro SD-kártyát (opcionális).

1. Nyissa fel a kamera szilikon fedelét.
2. Helyezzen egy Micro SD-kártyát (külön megvásárolható) a kártyanyílásba az alábbi ábra szerint.



- A micro SD-kártya behelyezése után az EZVIZ alkalmazásban használat előtt inicializálja a kártyát.

3. Az EZVIZ alkalmazásban koppintson a Device Settings (Eszközbeállítások) felület Storage Status (Tárolóállapot) elemére, és ellenőrizze az SD-kártya állapotát.
4. Ha a memóriakártya állapota Uninitialized (Inicializálatlan), koppintson ide az inicializálásához.

- Az állapot ekkor **Normal (Normál)**-ra vált, és videókat tud tárolni.

3. A talpa felszerelése

- Kérjük, hogy az eszközt beltérben helyezze el, mivel az nem vízálló.
- A kamera vízszintesen helyezhető el, vagy felszerelhető mennyezetre.

1. opció: Asztali elhelyezés (ajánlott)

- Javasoljuk, hogy az asztal magassága ne haladja meg az 1 métert.

- A készüléket vízszintesen helyezze az asztalra, lehetőleg az asztal szélére vagy magasabb helyre a jobb látás érdekében.



2. opció: Szerelés mennyezetre

- Ellenőrizze, hogy a mennyezet képes-e megtartani a kamera súlyának legalább háromszorosát.
- Ne helyezze a kamerát olyan helyre, ahol túl sok közvetlen fény éri a kamera lencséjét.
- Ajánlott szerelési magasság: 2,5 m - 3 m a talaj felett.
- A matricát jelző háromszögek iránya az eszköz lencséjének irányát mutatja, ezért a matricát rögzítve ügyeljen arra, hogy előre ellenőrizze a lencsék irányát.
- Az alapok telepítésekor igazítsa a talp háromszögét a matricán található háromszöghöz.

1. A fúrósablont helyezze arra a felületre, amelyre a kamerát szerelni fogja.
2. (Csak betonfal/betonmennyezet esetén) Készítse el a csavarfuratokat a sablon használatával, és helyezzen be három tiplit.
3. Rögzítse a kameratalpat három fémcsavarral.

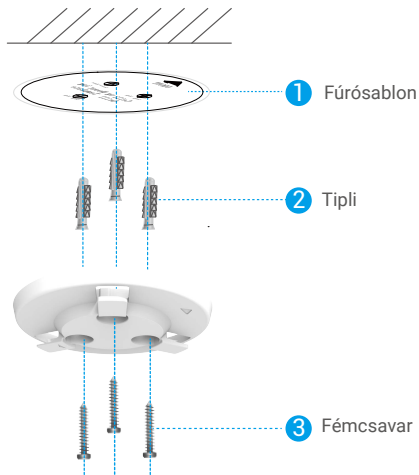

4. A kamera telepítése

1. Helyezze fel a kamerát a talpra, és forgassa az óramutató járásával megegyező irányba, amíg rögzül.



2. A telepítés befejeződött.



Az eszköz megtekintése

 Az alkalmazás felülete a verziófrissítés miatt változhat. Kérjük, vegye figyelembe a tényleges felületet.







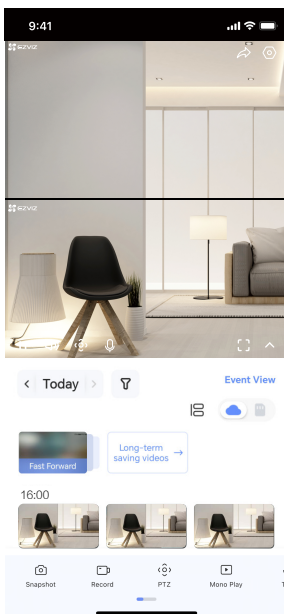

1. Élőkép







Amikor elindítja az EZVIZ alkalmazást, megjelenik az eszköz oldala (lásd az alábbi képet).

Megtekintheti és hallgathatja az élő képet, pillanatfelvételeket vagy videófelvételeket készíthet, és kiválaszthatja a kívánt videófelbontást.



 További ikonok megjelenítéséhez csúsztassa jobbra és balra a képernyőt.

Ikon	Leírás
	Megosztás. Megoszthatja készülékét bárkivel csak akarja.
	Beállítások. Megtekintés és eszközbeállítások módosítása.
	Pillanatfelvétel. Gyerünk készítsen egy pillanatfelvételt.
	Rögzítés. Kézi felvétel indítása/leállítása.
	PTZ. Forgassa el a kamerát a látómező kiszélesítéséhez. Előbeállítás helyzete. A PTZ vezérlésével állítsa be a figyelő helyszínt előre beállított helyszínként.
	Monó lejátszás. Koppintson a szélesszögű vagy a PTZ-szög kép megtekintéséhez.
	Beszélgetés. Érintse meg az ikont, majd kövesse a képernyőn megjelenő utasításokat, ha hallani szeretné a kamera előtt álló személyeket, vagy beszélni akar velük.
	Definíció. Válassza ki a kívánt videófelbontást.
	Alvó üzemmód. A ikon megérintésével beáll a riasztási mód, és a videó nem jelenik meg.

	Automatikus járőrözés. Érintse meg az ikont, és a PTZ az alapértelmezett vagy egyedi előbeállítások alapján többszöges járőrözést észlelhet.
	360°-os kép. A megérintésével létrehozhat 360°-os képet.
	Közel lévő eszköz. Koppintson a elérhető eszközöket vizsgálandó.
	Kép a képben. Érintse meg az ikont, és az aktuális képernyő egy külön kis ablakká válik, amely az interfész felett lebeghet.
	Tipp: Koppintson a készülékre vonatkozó további információk megtekintéséhez
	Állítsa át a fenti funkciók sorrendjét.

2. Beállítások

A beállítások oldalon megadhatja a készülék paramétereit.

Paraméter	Leírás
Név	Testreszabhatja az eszköz nevét.
Intelligens észlelés	Itt választhat az eszköz különböző észlelési módjai közül.
Üzenetértesítés	Kezelheti az eszköz üzenetét és az EZVIZ alkalmazás értesítését.
Hangbeállítások	Itt állíthatja be a készülék különböző hangparamétereit.
Képbeállítások	Itt állíthatja be a készülék különböző képalkotási paramétereit.
Világítási beállítások	Ha le van tiltva, a kamera jelzőfénye ki lesz kapcsolva.
PTZ-beállítások	Itt állíthatja be a készülék PTZ-paramétereit, például az Emberkövetést és az Automatikus járőrözést.
Felvétel lista	Itt láthatja a micro SD-kártya kapacitását, valamint engedélyezheti vagy tilthatja le a felhőalapú tárolási szolgáltatásokat.
Érintőgomb beállítások	Ha engedélyezve van, megérintheti a készülék hívásgombját az EZVIZ alkalmazáshoz történő hívás kezdeményezéséhez.
Adatvédelmi beállítások	A videókat titkosítási jelszóval titkosíthatja.
Hálózati beállítások	Láthatja a kapcsolat állapotát, vagy megérintésével módosíthatja a kamera wifi-jét.
Készülékadatok	Itt tekintheti meg a készülék adatait.
Eszköz megosztása	Megoszthatja az eszközt családtagjaival vagy vendégeivel.
CloudPlay	Előfizethet és kezelheti a felhőtárhelyet. <ul style="list-style-type: none">  • A funkció csak bizonyos országokban áll rendelkezésre. A vásárlás előtt ellenőrizze az elérhetőket az adott országban. • A gyártó fenntartja a végleges magyarázatra vonatkozó jogot.
Eszköz újraindítása	Koppintson ide a készülék újraindításához.
Eszköz törlése	Koppintson a készülék törléséhez az EZVIZ alkalmazásból.

1. Az Amazon Alexa használata

Ezek az utasítások lehetővé teszik az EZVIZ-eszközök vezérlését az Amazon Alexával. Ha bármilyen nehézségbe ütközik a művelet során, lapozzon a **Hibaelhárítás** részhez.

Mielőtt elkezdené, ellenőrizze, hogy:

1. Az EZVIZ-eszközök csatlakoztatva vannak az EZVIZ alkalmazáshoz.
2. Az EZVIZ alkalmazásban kapcsolja ki a „Videotitkosítás” funkciót, és kapcsolja be az „Audio” funkciót a Készülékbeállítások oldalon.
3. Van egy Alexa-kompatibilis eszköze (úgy mint Echo Spot, Echo-Show, All-new Echo-Show, Fire TV [minden generáció], Fire TV-stick [csak második generáció] vagy Fire TV Edition okos tévék).
4. Az Amazon Alexa alkalmazás már telepítve van okoseszközére, és létrehozott egy fiókot.

Az EZVIZ-eszközök vezérléséhez az Amazon Alexával:

1. Nyissa meg az Alexa alkalmazást, és válassza ki a „Skills and Games” (Funkciók és játékok) lehetőséget a menüből.
2. A Funkciók és játékok képernyőn keressen rá az „EZVIZ” kifejezésre, és megkapja az „EZVIZ”-funkciókat.
3. Válassza ki a kívánt EZVIZ-eszközfunkciót, majd koppintson a **ENABLE TO USE (HASZNÁLAT ENGEDÉLYEZÉSE)** lehetőségre.
4. Írja be EZVIZ felhasználónevét és jelszavát, majd koppintson a **Sign in (Bejelentkezés)** lehetőségre.
5. Koppintson a **Authorize (Engedélyezés)** gombra, hogy az Alexa hozzáférhessen az EZVIZ-fiókjához, és vezérelhesse az EZVIZ-eszközeit.
6. Ekkor az „EZVIZ has been successfully linked” (EZVIZ sikeresen összekapcsolva) üzenet jelenik meg, most koppintson az **DISCOVER DEVICES (ESZKÖZÖK FELFEDEZÉSE)** lehetőségre, hogy az Alexa felismerhesse az összes EZVIZ-eszközt.
7. Menjen vissza az Alexa alkalmazás menüjébe, és válassza az „Devices” (Eszközök) lehetőséget, és az eszközök alatt megtalálja az összes EZVIZ-eszközét.

Hangutasítás

Új okoseszköz felfedezéséhez használja az Alexa alkalmazás „Smart Home” (Okosotthon) menüjét, vagy az Alexa hangvezérlő funkciót.

A megtalált eszköz készen áll a hangvezérlésre. Adjon egyszerű parancsokat az Alexának

-  Az eszköze neve például: „show xxxx camera,” (mutasd az xxxx kamerát) módosítható az EZVIZ alkalmazásban. Minden alkalommal, amikor megváltoztatja egy eszköz nevét, a név frissítéséhez újra fel kell fedeznie az eszközt.

Hibaelhárítás

Mit tegyek, ha az Alexának nem sikerül felismernie az eszközümet?

Ellenőrizze, hogy van-e probléma az internetkapcsolattal.

Próbálja újraindítani az okoseszközt, és fedezze fel újra az eszközt az Alexával.

Miért „Offline” az eszköz állapota az Alexán?

Lehet, hogy megszakadt a vezeték nélküli kapcsolat. Indítsa újra az okoseszközt, és fedezze fel újra az Alexával.

Előfordulhat, hogy az útválasztón nincs internet-hozzáférés. Ellenőrizze, hogy az útválasztó csatlakozik-e az internethez, és próbálja újra

-  Az Amazon Alexa használatát támogató országokról lásd annak hivatalos weboldalát.

2. A Google Segéd használata

A Google Segéddel aktiválhatja EZVIZ-eszközét, és bekapcsolhatja az élő nézetet a Google Segéd hangparancsainak használatával.

Az következő eszközökre és alkalmazásokra van szükség:

1. Egy funkcionáló EZVIZ alkalmazás.
2. Az EZVIZ alkalmazásban kapcsolja ki a „Videotitkosítás” funkciót, és kapcsolja be az „Audió” funkciót a Készülékbeállítások oldalon.
3. Egy tévé, funkcionáló Chromecast kapcsolattal.
4. A Google Segéd alkalmazás telepítve a telefonján.

A kezdéshez kövesse az alábbi lépéseket:

1. Állítsa be az EZVIZ-eszközt, és ellenőrizze az alkalmazásban, hogy megfelelően működik-e.
2. Töltse le a Google Home alkalmazást az App Store-ból vagy a Google Play Store™-ból, és jelentkezzen be Google-fiókjába.
3. Az Otthon képernyőn koppintson a „+” elemre a bal felső sarokban, és válassza a menüből az „Set up device” (Eszköz beállítása) lehetőséget, hogy a beállítási felületre lépjen.
4. Koppintson a **Works with Google (Kompatibilis a Google-lal)** elemre, és keressen rá az „EZVIZ” kifejezésre, és keresse meg az „EZVIZ”-t.
5. Írja be EZVIZ felhasználónevét és jelszavát, majd koppintson a **Sign in (Bejelentkezés)** lehetőségre.
6. Koppintson a **Authorize (Engedélyezés)** gombra, hogy a Google hozzáférhessen az EZVIZ-fiókjához, és vezérelhesse az EZVIZ-eszközeit.
7. Koppintson a **Return to app (Vissza az alkalmazáshoz)** elemre.
8. Kövesse a fenti lépéseket az engedélyezés végrehajtásához. A szinkronizálás befejeztével az EZVIZ-szolgáltatás megtalálható lesz a szolgáltatások listájában. Az EZVIZ-fiók alatt található kompatibilis eszközök listájának megtekintéséhez koppintson az EZVIZ-szolgáltatás ikonra.
9. Most próbáljon ki néhány parancsot. Használja a rendszer beállításakor létrehozott kameranevet.

A felhasználók külön-külön vagy csoportosan is kezelhetik az eszközöket. Eszközök egy szobához adása lehetővé teszi a felhasználók számára, hogy egyszerre vezéreljenek egy egész eszközcsoportot egyetlen parancssal.

További információkért lásd a linket:

<https://support.google.com/googlehome/answer/7029485?co=GENIE.Platform%3DAndroid&hl=en>

K: Ha a kamera offline állapotban van, folytatódik a videófelvétel?

V: Ha a kamera be van kapcsolva, de nem csatlakozik az internethez, akkor a micro SD-kártyán videófelvétel folytatódik, de a felhőbe történő felvétel leáll. Ha a kamera ki van kapcsolva, mindkét videófelvétel leáll.

K: Miért aktiválódik a riasztás, ha senki sem jelenik meg a képen?

V: Próbálja alacsonyabbra állítani a riasztási érzékenységet. Felhívjuk figyelmét, hogy a riasztás járművek és állatok által is kiváltható.

K: Mit tegyek, ha elfelejtem a jelszavam?

V: Lépjen be az EZVIZ alkalmazás > bejelentkezési oldalára, koppintson a Forgot password? (Elfelejtett jelszó?) gombra > Adja meg fiókjának e-mail-címét vagy telefonszámát (Küldés) > Adja meg az ellenőrző kódot > VISSZAÁLLÍTÁS a jelszavával.

K: Miért nem kapom meg az ellenőrző kódot?

- V:
1. Ha e-mailben regisztrálta a fiókot, ellenőrizze a törlött levelek között.
Ha még mindig nem kapta meg az ellenőrző kódot, lehet, hogy az e-mail-címek szűrője blokkolja az e-mailt, kérjük, vegye fel a kapcsolatot az e-mail-szolgáltatójával.
 2. Ha mobilszámon keresztül regisztrált, ellenőrizze, hogy a mobilja képes-e SMS rövid kódok fogadására vagy sem.
 3. Ha még mindig nem kapta meg az ellenőrző kódot, küldje el a számát, a lakóhely szerinti országát és a kérelem időpontját a támogatási központnak a support@ezviz.com címre, vagy forduljon a regionális támogatási csapathoz.

K: Hogyan oldható meg a sikertelen Wi-Fi konfiguráció?

V: Kérjük, ellenőrizze a következő beállításokat:

1. Győződjön meg róla, hogy a mobiltelefonja csatlakozik a Wi-Fi hálózathoz, és hogy a Wi-Fi hálózat megfelelően működik.
2. Ellenőrizze a hálózat állapotát:
 - Győződjön meg arról, hogy a hálózatán nincs tűzfal vagy egyéb korlátozás.
 - Győződjön meg arról, hogy a router képes IP-címet kiosztani az eszközének, vagy tiltsa le a statikus IP-beállítást (a DHCP alapértelmezés szerint minden EZVIZ-eszközön engedélyezve van).
3. ÁLLÍTÁS a kamera; győződjön meg róla, hogy a készülék készenléti üzemmódban vagy Wi-Fi konfigurációs módban van > majd használja az EZVIZ alkalmazást a készülék Wi-Fi-jének konfigurálásához.

K: Hogyan szerezhessen be az eszköz ellenőrző kódját (6 nagybetű)?

V: Felhívjuk figyelmét, hogy a legtöbb EZVIZ-eszköz esetében általában kétféleképpen kaphatja meg a 6 nagybetűs eszközellenőrző kódot:

- A legtöbb modell esetében az EZVIZ készülék matricáján/cimkéjén található;
- Alternatívaként az ellenőrző kódot a kamera Beállítások > Eszközinformációk > Ellenőrző kód menüpontjában is megtalálhatja.

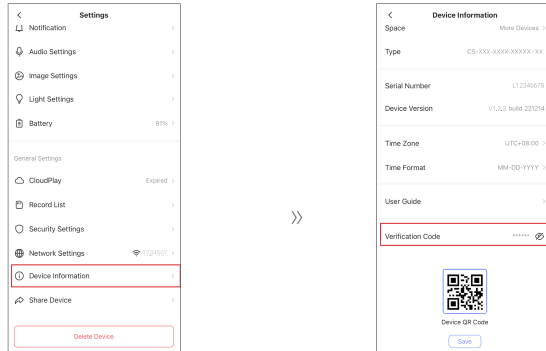

i Az eszközzel kapcsolatos további információkat a www.ezviz.com/eu oldalon talál.

Kezdeményezések a videótermékek használatával kapcsolatban

Kedves Tisztelt EZVIZ Felhasználók,

A technológia minden életünk területét érinti. Mint előretékinő tech vállalat, egyre inkább tudatában vagyunk annak a szerepének, amit a technológia játszik az életünk hatékonyságának és minőségének javításában. Ugyanakkor tisztában vagyunk annak a potenciális káros hatásával is, ha nem megfelelően használjuk. Például a videótermékek valós, teljes és tiszta képeket rögzíthetnek, ezért nagy értéket képviselnek a tények bemutatásában. Azonban a videófelvételek nem megfelelő terjesztése, használata és/vagy feldolgozása sérti mások magánéletét, jogait és érdekeit.

Az innovatív technológia előmozdítása érdekében az EZVIZ elkötelezett amellett, hogy minden felhasználó megfelelően és felelősen használja a videótermékeket, ezzel egy pozitív környezetet teremtve, ahol minden kapcsolódó gyakorlat és felhasználás megfelel az alkalmazandó törvényeknek és szabályozásoknak, tiszteletben tartja az egyének érdekeit és jogait, és elősegíti a társadalmi erkölcsöt.

Itt vannak az EZVIZ kezdeményezései, amelyekre nagyra értékeljük a figyelmét:

1. Minden egyénnek van egy ésszerű elvárása a magánélet védelmére, és a videótermékek használata nem lehet ellentétes ezzel az elvárással. Ezért figyelmeztető jelzést kell elhelyezni a megfigyelési terület tisztázására, ha videótermékeket telepítenek nyilvános területeken. Nem nyilvános területeken az érintett emberek jogait és érdekeit gondosan értékelni kell, ideértve, de nem kizárólagosan, a videótermékek telepítését csak az érintettek beleegyezése után, és nem telepítve magas fokú láthatatlansággal mások tudta nélkül.

2. A videótermékek objektíven rögzítik a valós tevékenységeket bizonyos időben és térben. A felhasználóknak előzetesen ésszerűen azonosítaniuk kell az embereket és jogokat, amelyek ebben a körben érintettek, hogy elkerüljék mások portréjának, magánéletének vagy más jogi jogainak megsértését, miközben videótermékeikkel védelmezik magukat. Fontos megjegyezni, hogy ha engedélyezi a kamera hangfelvételi funkcióját, akkor a figyelési tartományon belül hangokat, beleértve beszélgetéseket is rögzít. Nagyon ajánljuk, hogy átfogó értékelést végezzon a figyelési tartományban lehetséges hangforrásokról, hogy teljes mértékben megértse a szükségességet és az ésszerűséget, mielőtt bekapcsolja a hangfelvételi funkciót.

3. A használatban lévő videótermékek folyamatosan generálnak hang- vagy képadatokat valós jelenetekből - lehet, hogy biometrikus információkat is tartalmaznak, például arcképeket - a felhasználó által kiválasztott termékjellemzők alapján. Az ilyen adatok felhasználhatók vagy feldolgozhatók. A videótermékek csak technológiai eszközök, amelyek nem gyakorolhatják az emberi jogi és erkölcsi normákat az adatok törvényes és helyes felhasználásának irányítására. Az adatokat generáló emberek módszerei és céljai teszik a különbséget. Ezért az adatkezelőknek nemcsak szigorúan be kell tartaniuk az alkalmazandó törvényeket és rendeleteket, hanem teljes mértékben tiszteletben kell tartaniuk a nem kötelező érvényű szabályokat, ideértve az nemzetközi egyezményeket, erkölcsi normákat, kulturális normákat, közrendet és helyi szokásokat. Továbbá mindig elsőbbséget kell biztosítani a magánélet és a portré jogainak, valamint más ésszerű érdekek védelmének.

4. A videótermékek által folyamatosan generált videóadatokat különböző érdekelt felek jogait, értékeit és egyéb követelményeit hordozzák. Ezért rendkívül fontos biztosítani az adatbiztonságot és védeni a termékeket a rosszindulatú behatolásoktól. Minden felhasználónak és adatkezelőnek minden ésszerű és szükséges intézkedést meg kell tennie a termék- és adatbiztonság maximalizálása érdekében, elkerülve az adatok szivárgását, helytelen nyilvánosságra hozatalát vagy visszaélést, ideértve, de nem kizárólagosan, az hozzáférési ellenőrzés beállítását, megfelelő hálózati környezet kiválasztását, a hálózatbiztonság létrehozását és folyamatos optimalizálását

5. A videótermékek nagyban hozzájárultak a társadalmunk biztonságának növeléséhez, és úgy véljük, hogy továbbra is pozitív szerepet fognak játszani a mindennapi életünk különböző területein. Bármilyen kísérlet az emberi jogok megsértésére vagy törvénytelen tevékenységre a technológiai innováció és termékfejlesztés értékének ellentmond. Arra ösztönözzük minden felhasználót, hogy saját módszereket és szabályokat dolgozzon ki a videótermékek használatának értékelésére és monitorozására, hogy ezeket a termékeket mindig megfelelően, gondosan és jó szándékkal használják.

tive device is to be collected separately from unsorted municipal waste at the end of its service life.